

# Table des matières

<b>Encres et toners .....</b>	<b>3</b>
Imprimantes HP Designjet .....	4
Série Designjet .....	4
Série T.....	5
Série Z .....	10
Imprimantes HP PageWide.....	16
Imprimantes laser multifonction .....	20
Noir & blanc.....	20
Couleurs .....	21
Imprimantes Epson.....	22
<b>Médias laser et jet d'encre .....</b>	<b>25</b>
Papiers laser .....	26
CAD & GIS.....	28
Papiers couchés .....	29
Calques, films et pochettes.....	31
Papiers photo.....	32
Papiers proofing.....	36
Médias artistiques .....	37
Films roll-up & pop-up .....	38
Films rétro-éclairés.....	39
Médias jet d'encre d'extérieur .....	40
<b>Affichage et stockage.....</b>	<b>43</b>
Support rollup et porte-affiche .....	44
Stock & Roll .....	45

---

<b>Imprimantes HP Designjet .....</b>	<b>4</b>
Série Designjet .....	4
Série T .....	5
Série Z .....	10
<b>Imprimantes HP PageWide .....</b>	<b>16</b>
<b>Imprimantes laser multifonction .....</b>	<b>20</b>
Noir & blanc.....	20
Couleurs.....	21
<b>Imprimantes Epson .....</b>	<b>22</b>

# Encres et toners

Découvrez nos cartouches d'encre et toners pour réussir vos impressions jet d'encre et vos impressions laser.

## Série Designjet

### HP Designjet 510

Désignation	Capacité	Numéro	Couleur	Référence
Cartouche d'encre	69 ml	HP 82	Cyan	C4911A
			Magenta	C4912A
			Jaune	C4913A
			Noir	CH565A
Tête d'impression		HP 11	Cyan	C4811A
			Magenta	C4812A
			Jaune	C4813A
			Noir	C4810A



### HP Designjet 4000/4500

Désignation	Capacité	Numéro	Couleur	Référence
Cartouche d'encre	775 ml	HP 90	Noir	C5059A
	400 ml		Noir	C5058A
			Cyan	C5061A
			Magenta	C5063A
	350 ml		Jaune	C5065A
Tête d'impression		HP 90	Cyan	C5055A
			Magenta	C5056A
			Jaune	C5057A
			Noir	C5054A
Kit de nettoyage		HP 90		C5096A



## Série T

## HP Designjet T120/T520

Désignation	Capacité	Numéro	Couleur	Référence
Cartouche d'encre	29 ml	HP 711	Cyan	CZ130A
			Magenta	CZ131A
	Jaune		CZ132A	
	38 ml		Noir	CZ129A
	80 ml		Noir	CZ133A
Tête d'impression		HP 711		C1Q10A

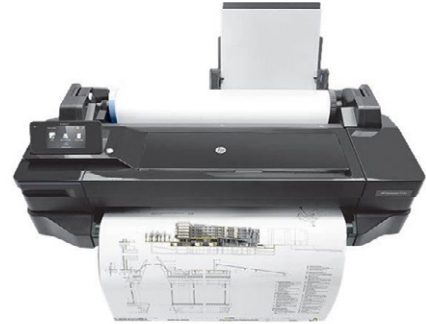

## HP Designjet T125/T130/T525/T530

Désignation	Capacité	Numéro	Couleur	Référence
Cartouche d'encre	80 ml	HP 711	Noir mat	CZ133A
	38 ml		Noir mat	CZ129A
	29 ml		Cyan	CZ130A
			Magenta	CZ131A
			Jaune	CZ132A
Tête d'impression		HP 711		C1Q10A



## HP Designjet T230/T250/T630/T650/Studio

Désignation	Capacité	Numéro	Couleur	Référence
Cartouche d'encre	29 ml	HP 712	Cyan	3ED67A
			Magenta	3ED68A
			Jaune	3ED69A
	38 ml		Noir	3ED70A
	80 ml		Noir	3ED71A
Tête d'impression		HP 713		3ED58A



Série T

**HP Designjet  
T610/T620/T770/T790/T795/T1100  
T 1120/T1200/T1300/T2300**



Désignation	Capacité	Numéro	Couleur	Référence
Cartouche d'encre	130 ml	HP 72	Cyan	C9371A
			Magenta	C9372A
			Jaune	C9373A
			Gris	C9374A
			Noir mat	C9403A
			Noir photo	C9370A
	300 ml	HP 726	Noir mat	CH575A
Tête d'impression		HP 726	Gris Noir photo	C9380A
			Magenta Cyan	C9383A
			Jaune Noir mat	C9384A



**HP Designjet T730/T830**



Désignation	Capacité	Numéro	Couleur	Référence
Cartouche d'encre	300 ml	HP 728	Noir mat	F9J68A
			Jaune	F9K15A
			Magenta	F9K16A
	130 ml	HP 728	Cyan	F9K17A
			Jaune	F9J65A
			Magenta	F9J66A
	69 ml		Cyan	F9J67A
	40 ml	HP 728	Noir mat	F9J64A
			Jaune	F9J61A
Magenta			F9J62A	
			Cyan	F9J63A
Tête d'impression		HP 729		C1Q10A





## Série T

### HP Designjet T920/T930/T1500 T1530/T2500/T2530

hp	Désignation	Capacité	Numéro	Couleur	Référence
Cartouche d'encre	130 ml	HP 727	Cyan	B3P19A	
			Magenta	B3P20A	
			Jaune	B3P21A	
			Gris	B3P24A	
			Noir photo	B3P23A	
			Noir mat	B3P22A	
	300 ml	Noir mat	C1Q12A		
Tête d'impression		HP 727		B3P06A	



### HP Designjet T3500

hp	Désignation	Capacité	Numéro	Couleur	Référence
Cartouche d'encre	300 ml	HP 764	Cyan	C1Q13A	
			Magenta	C1Q14A	
			Jaune	C1Q15A	
			Gris	C1Q18A	
			Noir photo	C1Q17A	
			Noir mat	C1Q16A	
Tête d'impression		HP 727		B3P06A	



## Série T

### HP Designjet T7100



Désignation	Capacité	Numéro	Couleur	Référence
Cartouche d'encre	400 ml	HP761	Cyan	CM994A
			Magenta	CM993A
			Jaune	CM992A
			Gris	CM995A
			Gris foncé	CM996A
			Noir mat	CM991A
			Noir mat	CM997A
Tête d'impression	775 ml	HP761	Jaune	CH645A
			Cyan Magenta	CH646A
			Gris Gris foncé	CH647A
			Noir mat	CH648A
		HP761	CH649A	
Kit de maintenance		HP 727		B3P06A



### HP Designjet T7200



Désignation	Capacité	Numéro	Couleur	Référence
Cartouche d'encre	400 ml	HP765	Cyan	F9J52A
			Magenta	F9J51A
			Jaune	F9J50A
			Gris	F9J53A
			Gris foncé	F9J54A
			Noir mat	F9J55A
Tête d'impression	775 ml	HP761	Jaune	CH645A
			Cyan Magenta	CH646A
			Gris Gris foncé	CH647A
			Noir mat	CH648A
Kit de maintenance		HP761		CH649A



## Série T

## HP Designjet T1600/T1700/T2600 MFP



Désignation	Capacité	Numéro	Couleur	Référence
Cartouche d'encre	300 ml	HP 730	Cyan	P2V68A
			Gris	P2V72A
			Jaune	P2V70A
			Magenta	P2V69A
			Noir mat	P2V71A
			Noir photo	P2V73A
	130 ml		Cyan	P2V62A
			Gris	P2V66A
			Jaune	P2V64A
			Magenta	P2V63A
			Noir mat	P2V65A
			Noir photo	P2V67A
Tête d'impression		HP 727		B3P06A



## LE SAVIEZ-VOUS ?

Pourquoi acheter les supports d'impression HP Technical pour les imprimantes de la série T ?  
Le système d'impression Grand Format HP : une solution complète.

Les imprimantes HP Designjet, les encres et têtes d'impression HP ainsi que les matériels d'impression d'origine HP sont conçus pour fonctionner ensemble pour fournir une qualité d'image sans compromis avec cohérence, performance, durabilité et valeur pour toutes les impressions. Veuillez visiter le site [hp.com/fr/fr/large-format/designjet-printers/ink-media.html](http://hp.com/fr/fr/large-format/designjet-printers/ink-media.html) pour plus d'informations sur les encres Grand Format HP, les têtes d'impression et les supports d'impression pour applications techniques.

## HP Designjet XL3600 MFP



Désignation	Capacité	Numéro	Couleur	Référence
Cartouche d'encre	300 ml	HP 766	Cyan	P2V89A
			Jaune	P2V91A
			Magenta	P2V90A
			Gris	P2V93A
			Noir mat	P2V92A
			Noir photo	P2V94A
Tête d'impression		HP 727		B3P06A



## Série Z

### HP Designjet Z6 + PS



Désignation	Capacité	Numéro	Couleur	Référence
Cartouche d'encre	300 ml	HP 746	Magenta	P2V78A
			Jaune	P2V79A
			Cyan	P2V80A
			Rouge chromatique	P2V81A
			Noir photo	P2V82A
			Noir mat	P2V83A
Tête d'impression		HP 746		P2V25A



### HP Designjet Z9 + PS



Désignation	Capacité	Numéro	Couleur	Référence
Cartouche d'encre	300 ml	HP 746	Magenta	P2V78A
			Jaune	P2V79A
			Cyan	P2V80A
			Rouge chromatique	P2V81A
			Noir photo	P2V82A
			Noir mat	P2V83A
		HP 747	Vert chromatique	P2V84A
			Bleu chromatique	P2V85A
			Gris	P2V86A
			Optimiseur de brillance	P2V87A
Tête d'impression		HP 746		P2V25A



### LE SAVIEZ-VOUS ?

De nombreux matériaux techniques d'impression HP sont recyclables grâce à des programmes de recyclage classiques. Et dans certains cas, HP propose le programme de reprise gratuite, « Grand Format HP Media Programme de Reprise ». Le programme « HP Planet Partners » fournit de manière facile et pratique le retour et le recyclage de la plupart des cartouches d'encre et têtes d'impression HP Designjet originales.

## Série Z

## HP Designjet Z6610

hp	Désignation	Capacité	Numéro	Couleur	Référence
Cartouche d'encre	775 ml	HP 773 C	Noir mat	C1Q37A	
			Magenta	C1Q39A	
			Jaune	C1Q40A	
			Cyan	C1Q42A	
			Noir photo	C1Q43A	
			Gris clair	C1Q44A	
Tête d'impression		HP 774	Magenta/ jaune	P2V99A	
			Noir photo/ gris clair	P2W00A	
			Noir mat/ cyan	P2W01A	



## HP Designjet Z6810

hp	Désignation	Capacité	Numéro	Couleur	Référence
Cartouche d'encre	775 ml	HP 773 C	Magenta	C1Q39A	
			Jaune	C1Q40A	
			Cyan	C1Q42A	
			Noir mat	C1Q37A	
			Noir photo	C1Q43A	
			Magenta clair	C1Q41A	
			Gris clair	C1Q44A	
Tête d'impression		HP 774	Rouge chromatique	P2W02A	
			Noir mat/ rouge chromatique	P2V97A	
			Magenta clair/cyan	P2V98A	
			Magenta/ jaune	P2V99A	
			Noir photo/ gris clair	P2W00A	



### Série Z

#### HP Designjet Z2600/Z5600

hp	Désignation	Capacité	Numéro	Couleur	Référence
Cartouche d'encre	775 ml	HP745	Cyan	F9J97A	
			Magenta	F9J95A	
			Jaune	F9J96A	
			Rouge chromatique	F9K00A	
			Noir mat	F9J99A	
			Noir photo	F9J98A	
Tête d'impression			Noir photo Cyan	F9J86A	
			Magenta Jaune	F9J87A	
			Noir mat Rouge chro.	F9J88A	



#### HP Designjet Z3200

hp	Désignation	Capacité	Numéro	Couleur	Référence
Cartouche d'encre	130 ml	HP70	Cyan clair	C9390A	
			Magenta	C9453A	
			Magenta clair	C9455A	
			Jaune	C9454A	
			Rouge chromatique	CD951A	
			Vert	C9457A	
			Bleu	C9458A	
			Gris clair	C9451A	
			Gris	C9450A	
			Noir mat	C9448A	
			Noir photo	C9449A	
Transparent	C9459A				
Tête d'impression		HP70	Magenta clair Cyan clair	C9405A	
			Magenta Jaune	C9406A	
		HP70	Noir photo Gris clair	C9407A	
			Bleu Vert	C9408A	
		HP73	Gris Transparent	C9410A	
			Noir mat Rouge chro.	CD949A	



## Série Z

## HP Designjet Z5200

hp	Désignation	Capacité	Numéro	Couleur	Référence
Cartouche d'encre	130 ml	HP745	Cyan	C9452A	
			Cyan clair	C9390A	
			Magenta	C9453A	
			Magenta clair	C9455A	
			Jaune	C9454A	
			Gris clair	C9451A	
			Noir mat	C9448A	
			Noir photo	C9449A	
Tête d'impression		HP 70	Noir mat Cyan	C9404A	
			Magenta clair Cyan clair	C9405A	
			Magenta Jaune	C9406A	
			Noir photo Gris clair	C9407A	



## HP Designjet Z5400

hp	Désignation	Capacité	Numéro	Couleur	Référence
Cartouche d'encre	300 ml	HP 70	Cyan	C9452A	
			Magenta	C9453A	
			Jaune	C9454A	
			Gris clair	C9451A	
			Noir mat	C9448A	
			Noir photo	C9449A	
Tête d'impression	300 ml	HP 70	Noir mat Cyan	C9404A	
			Magenta Jaune	C9406A	
			Noir photo Gris clair	C9407A	



Série Z

HP Designjet Z6100

Désignation	Capacité	Numéro	Couleur	Référence
Cartouche d'encre	775 ml	HP 91	Cyan	C9467A
			Cyan clair	C9470A
			Magenta	C9468A
			Magenta clair	C9471A
			Jaune	C9469A
			Gris clair	C9466A
			Noir mat	C9464A
			Noir photo	C9465A
Tête d'impression		HP 91	Noir photo Cyan	C9460A
			Magenta clair Cyan clair	C9462A
			Magenta Jaune	C9461A
			Noir photo Gris	C9463A
Kit de maintenance				C9518A



HP Designjet Z6200

Désignation	Capacité	Numéro	Couleur	Référence
Cartouche d'encre	775 ml	HP 771	Cyan clair	B6Y12A
			Magenta	B6Y09A
			Magenta clair	B6Y11A
			Jaune	B6Y10A
			Rouge chromatique	B6Y08A
			Gris clair	B6Y14A
			Noir mat	B6Y07A
			Noir photo	B6Y13A
Tête d'impression			Noir mat Rouge chro.	CE017A
			Magenta clair Cyan clair	CE019A
			Magenta Jaune	CE018A
			Noir photo Gris clair	CE020A
Kit de maintenance HP				CH644A





## Série Z

## HP Designjet Z6600

hp	Désignation	Capacité	Numéro	Couleur	Référence
Cartouche d'encre	775 ml	HP 773	Cyan	C1Q42A	
			Magenta	C1Q39A	
			Jaune	C1Q40A	
			Gris clair	C1Q44A	
			Noir mat	C1Q37A	
			Noir photo	C1Q43A	
Tête d'impression		HP 771	Noir photo Cyan	C1Q20A	
			Magenta Jaune	CE018A	
			Noir photo Gris clair	CE020A	
Kit de maintenance				Q6715A	



## HP Designjet Z6800

hp	Désignation	Capacité	Numéro	Couleur	Référence
Cartouche d'encre	775 ml	HP 773C	Cyan	C1Q42A	
			Magenta	C1Q39A	
			Magenta clair	C1Q41A	
			Jaune	C1Q40A	
			Rouge chromatique	C1Q38A	
			Gris clair	C1Q44A	
			Noir mat	C1Q37A	
			Noir photo	C1Q43A	
Tête d'impression		HP 771	Noir mat Rouge chro.	CE017A	
			Magenta clair Cyan clair	CE019A	
			Magenta Jaune	CE018A	
			Noir photo Gris clair	CE020A	
Kit de maintenance				Q6715A	



### HP PageWide XL 3900 MFP



Désignation	Capacité	Numéro	Couleur	Référence
Cartouche d'encre	400 ml	HP 849	Cyan	1XB37A
			Jaune	1XB39A
			Magenta	1XB38A
			Noir	1XB40A
Tête d'impression		HP 841		C1Q19A
Conteneur de nettoyage		HP 841		F9J47A
Cartouche de maintenance		HP 841		F9J48A



### HP PageWide XL 8000



Désignation	Capacité	Numéro	Couleur	Référence
Cartouche d'encre	775 ml	HP842C	Cyan	C1Q54A
			Jaune	C1Q56A
			Magenta	C1Q55A
			Noir	C1Q53A
Tête d'impression		HP841		C1Q19A
Conteneur de nettoyage		HP 841		F9J47A
Cartouche de maintenance		HP 841		F9J48A



### HP PageWide XL 4000/XL 4500/XL 5000



Désignation	Capacité	Numéro	Couleur	Référence
Cartouche d'encre	400 ml	HP843C	Cyan	C1Q66A
			Jaune	C1Q68A
			Magenta	C1Q67A
			Noir	C1Q65A
Tête d'impression		HP841		C1Q19A
Kit de nettoyage		HP 841		F9J47A
Kit de maintenance		HP 841		F9J48A



## HP PageWide XL 4100/XL 4100 MFP/XL 4600/XL 4600 MFP/XL 5100/XL 5100 MFP



Désignation	Capacité	Numéro	Couleur	Référence
Cartouche d'encre	400 ml	HP 843C	Cyan	C1Q66A
			Jaune	C1Q68A
			Magenta	C1Q67A
			Noir	C1Q65A
Tête d'impression		HP 841		C1Q19A
Conteneur de nettoyage		HP 841		F9J47A
Cartouche de maintenance		HP 841		F9J48A



### HP PAGEWIDE XL 3920 MFP



Désignation	Capacité	Numéro	Couleur	Référence
Cartouche d'encre	500 ml	HP 863	Magenta	F9K38A
			Jaune	F9K39A
			Cyan	F9K40A
			Noir	F9K41A
Tête d'impression		HP 841		C1Q19A
Conteneur de nettoyage		HP 871 / 876		3WW73A
Cartouche de maintenance		HP 841 / 874 / 876		3WW99A



### HP PAGEWIDE XL 4200 et 4200 MFP



Désignation	Capacité	Numéro	Couleur	Référence
Cartouche d'encre	500 ml	HP 865	Magenta	3ED83A
			Jaune	3ED84A
			Cyan	3ED85A
			HP 864	Noir
Tête d'impression		HP 841		C1Q19A
Conteneur de nettoyage		HP 871 / 876		3WW73A
Cartouche de maintenance		HP 841 / 874 / 876		3WW99A



### HP PAGEWIDE XL 5200 et 5200 MFP



Désignation	Capacité	Numéro	Couleur	Référence
Cartouche d'encre	500 ml	HP 865	Magenta	3ED83A
			Jaune	3ED84A
			Cyan	3ED85A
		1 L	HP 866	Noir
Tête d'impression		HP 841		C1Q19A
Conteneur de nettoyage		HP 871 / 876		3WW73A
Cartouche de maintenance		HP 841 / 874 / 876		3WW99A



**HP PAGEWIDE XL 8200**

Désignation	Capacité	Numéro	Couleur	Référence
Cartouche d'encre	1 L	HP 867	Magenta	3ED91A
			Jaune	3ED92A
			Cyan	3ED93A
		HP 866	Noir	3ED94A
Tête d'impression		HP 841		C1Q19A
Conteneur de nettoyage		HP 871 / 876		3WW73A
Cartouche de maintenance		HP 841 / 874 / 876		3WW99A



Noir & blanc

**KIP 7170 MFP**



Désignation	Capacité	Couleur	Référence
Toner	2 x 300 g	Noir	Z240970010



**KIP 75 SERIES**



Désignation	Capacité	Couleur	Référence
Toner	2 x 600 g	Noir	Z440970010



**KIP 79 SERIES**



Désignation	Capacité	Couleur	Référence
Toner	4 x 700 g	Noir	Z370970050



**Rowe**



Désignation	Capacité	Numéro	Couleur	Référence
Toner	800g	4000	Noir	Rotoner
		6000		



## Couleurs

## KIP 650/660 MFP

KIP			
Désignation	Capacité	Couleur	Référence
Toner	2 x 500 g	Noir	Z480970010
		Cyan	Z480970020
		Magenta	Z480970030
		Jaune	Z480970040



## KIP 860 MFP/870/880/890 MFP

KIP			
Désignation	Capacité	Couleur	Référence
Toner	2 x 1000 g	Noir	Z350970010
		Cyan	Z350970020
		Magenta	Z350970030
		Jaune	Z350970040



## Stylus Pro 4900

EPSON  
EXCEED YOUR VISION

Désignation	Capacité	Numéro	Couleur	Référence
Cartouche d'encre	200 ml	T563	Cyan	C13T563200
			Cyan clair	C13T563500
			Magenta	C13T563300
			Magenta photo	C13T563600
			jaune	C13T563400
			gris clair	C13T563900
			gris	C13T563700
			noir mat	C13T563800
			noir photo	C13T563100
			vert	C13T563B00
orange	C13T563A00			



## Stylus Pro 7600/9600

EPSON  
EXCEED YOUR VISION

Désignation	Capacité	Numéro	Couleur	Référence
Cartouche d'encre	220 ml	T544	Cyan	C13T544200
			Cyan clair	C13T544500
			Magenta	C13T544300
			Magenta clair	C13T544600
			jaune	C13T544400
			gris	C13T544700
			noir mat	C13T544800
			noir photo	C13T544100



## Stylus Pro 7800/7880/9800/9880

EPSON  
EXCEED YOUR VISION

Désignation	Capacité	Numéro	Couleur	Référence
Cartouche d'encre	220 ml	T544	Cyan	C13T603200
			Cyan clair	C13T603500
			Magenta vivid	C13T603300
			Magenta	C13T603B00
			Magenta clair	C13T603600
			jaune	C13T603400
			gris clair	C13T603900
			gris	C13T603700
noir photo	C13T603100			
Bac de récupération				C12C890191





## Stylus Pro 7700/9700/7900/9900

**EPSON**  
EXCEED YOUR VISION

Désignation	Capacité	Numéro	Couleur	Référence
Cartouche d'encre <b>EPSON</b>	700 ml	T563	Cyan	C13T636200
			Cyan clair	C13T636500
			Magenta vivid	C13T636300
			Magenta clair vivid	C13T636600
			Jaune	C13T636400
			Orange	C13T636A00
			Vert	C13T636B00
			Gris clair	C13T636900
			Gris	C13T636700
			Noir mat	C13T636800
			Noir photo	C13T636100
	220 ml		Noir photo	C13T603100



---

<b>Papiers laser .....</b>	<b>26</b>
<b>CAD &amp; GIS.....</b>	<b>28</b>
<b>Papiers couchés .....</b>	<b>29</b>
<b>Calques, films et pochettes.....</b>	<b>31</b>
<b>Papiers photo .....</b>	<b>32</b>
<b>Papiers proofing.....</b>	<b>36</b>
<b>Médias artistiques.....</b>	<b>37</b>
<b>Films roll-up &amp; pop-up .....</b>	<b>38</b>
<b>Films rétro-éclairés.....</b>	<b>39</b>
<b>Médias jet d'encre d'extérieur .....</b>	<b>40</b>

# Médias laser et jet d'encre

Retrouvez nos médias laser et jet d'encre.  
Découvrez nos papiers directs d'usine  
ainsi que nos fabrications sur mesure en fonction  
de vos besoins.

## Papier PPC

Désignation	Conditionnement	Dimensions	Référence
Papier PPC 75 g	carton de 2	297 x 175 m	C75297175/2
		420 x 175 m	C75420175/2
		594 x 175 m	C75594175
		841 x 175 m	C75841175
	carton de 1	841 x 200 m	C75841200
		914 x 175 m	C75914175
Papier PPC 80 g	carton de 2	297 x 175 m	C80297175/2
	carton de 1	420 x 175 m	C80420175
		594 x 175 m	C80594175
		841 x 175 m	C80841175
		914 x 175 m	C80914175
Papier PPC 120 g	carton de 1	914 x 140 m	C120POSTERS914140
Papier PPC 160 g	carton de 1	914 x 100 m	C160POSTERS914100



## Papier Fluo

Désignation	Conditionnement	Dimensions	Référence
Papier fluo jaune 90g	carton de 1	594 x 135 m	FLUOJ594135
Papier fluo vert 90g			FLUOV594135
Papier fluo rose 90g			FLUOR594135
Papier fluo orange 90g			FLUOO594135





## Polyester 75μ / 100μ

Désignation	Conditionnement	Dimensions	Référence
Polyester 75μ	carton de 1	914 x 140m	157630491
Polyester 100μ		914 x 100m	154630419



## Papier technique



Désignation	Conditionnement	Dimensions	Référence	Normes
Papier 80 g	carton de 1	594 x 120m	IJ80594120	
	carton de 4	610 x 45m	IJ8061045/4	
	carton de 1	610 x 120m	IJ80610120	
		610 x 150m	IJ80610150	
	carton de 4	841 x 45m	IJ8084145/4	
	carton de 1	841 x 90m	IJ8084190	
		841 x 120m	IJ80841120	
		841 x 150m	IJ80841150	
	carton de 4	914 x 45m	IJ8091445/4	
	carton de 1	914 x 90m	IJ8091490	
914 x 120m		IJ80914120		
914 x 150m		IJ80914150		
Papier blanc universel 80g	carton de 1	610 x 45,7m	Q1396A	  
		914 x 45,7m	Q1397A	
		1067x 45,7m	Q1398A	
		914 x 175m	Q8751A	
		594 x 91,4m	Q8004A	
		841 x 91,4m	Q8005A	



## LE SAVIEZ-VOUS ?





La plupart des défauts de papier lors de l'impression sont dus à l'électricité statique, aux retraits, aux roulages et aux coins cornés, collés... Ils sont généralement causés par l'humidité et la température. Pour éviter ces problèmes, conservez votre papier dans son emballage. Ainsi, l'humidité relative de la zone de stockage ne peut pas traverser et votre papier n'est pas endommagé.

### Papier technique

Désignation	Conditionnement	Dimensions	Référence	Normes
Papier 90 g	carton de 4	330 x 45m	IJ9033045/4	
		594 x 90m	IJ9059490	
	carton de 1	594 x 110m	IJ90594110	
		610 x 45m	IJ9061045/4	
	carton de 1	610 x 90m	IJ9061090	
	carton de 4	841 x 45m	IJ9084145/4	
	carton de 1	841 x 90m	IJ9084190	
		841 x 110m	IJ90841110	
	carton de 4	914 x 45m	IJ9091445/4	
	carton de 1	914 x 90m	IJ9091490	
		914 x 110m	IJ90914110	
		1067 x 45m	IJ90106745	
		1067 x 90m	IJ90106790	
		1270 x 45m	IJ90127045	
1524 x 90m		IJ90152490		
Papier extra blanc 90g	carton de 1	914 x 91,4m	C6810A	
		841 x 45,7m	Q1444A	
		594 x 45,7m	Q1445A	
		420 x 45,7m	Q1446A	
		610 x 45,7m	C6035A	
		914 x 45,7m	C6036A	











## Papiers couchés blancs

Désignation	Conditionnement	Dimensions	Référence	Normes
Papier couché 95 g	carton de 2	340 x 90m	IJPCHR9034090/2	
		610 x 45m	IJPCHR9061045/2	
	carton de 1	610 x 90m	IJPCHR9061090	
	carton de 2	914 x 45m	IJPCHR9091445/2	
	carton de 1	914 x 90m	IJPCHR9091490	
	carton de 2	1067 x 45m	IJPCHR90106745/2	
	carton de 1	1067 x 90m	IJPCHR90106790	
	carton de 2	1270 x 45m	IJPCHR90127045/2	
	carton de 1	1270 x 90m	IJPCHR90127090	
	carton de 2	1372 x 45m	IJPCHR90137245/2	
		1372 x 90m	IJPCHR90137090	
Papier couché universel 90g	carton de 1	610 x 45,7m	Q1404A	 
		914 x 45,7m	Q1405A	
		1067 x 45,7m	Q1406A	
		1524 x 45,7m	Q1408A	
Papier couché 90g	carton de 1	610 x 45,7m	C6019B	 
		914 x 45,7m	C6020B	
		1067 x 45,7m	C6567B	
		1372 x 45,7m	C6568B	
		914 x 91,4m	C6980A	
		841 x 45,7m	Q1441A	
		594 x 45,7m	Q1442A	



**LE SAVIEZ-VOUS ?**

Vous en avez assez de vous battre avec vos applications graphiques pour obtenir les couleurs adéquates ? Notre support technique vous aide à intégrer et optimiser l'utilisation de votre imprimante HP dans votre écosystème graphique.

## Papiers couchés blancs

Désignation	Conditionnement	Dimensions	Référence	Normes
  Papier couché 120 g	carton de 1	610 x 30m	IJPCHR12061030	
		914 x 30m	IJPCHR12091430	
		914 x 90m	IJPCHR12091490	
		1067 x 30m	IJPCHR120106730	
		1270 x 30m	IJPCHR120127030	
		1270 x 90m	IJPCHR120127090	
		1372 x 30m	IJPCHR120137230	
		1520 x 30m	IJPCHR120152490	
  Papier couché universel fort grammage 120g	carton de 1	610 x 30,5m	Q1412A	 
		914 x 30,5m	Q1413A	
		1067 x 30,5m	Q1414A	
		1524 x 30,5m	Q1416A	
Papier couché fort grammage 130g	carton de 1	610 x 30,5m	C6029C	 
		914 x 30,5m	C6030C	
		1067 x 30,5m	C6569C	
		1372 x 30,5m	C6570C	
		1524 x 30,5m	C6977C	
		1067 x 68,6m	Q1956A	
Papier mat très fort grammage 210g	carton de 1	1524 x 68,6m	Q1957A	
		610 x 30,5m	Q6626B	
		914 x 30,5m	Q6627B	
		1067 x 30,5m	Q6628B	
	carton de 1	1524 x 30,5m	Q6630B	



## Papiers couchés couleurs

Désignation	Conditionnement	Dimensions	Référence
  Papier couché fluo jaune 100g	carton de 1	610 x 90m	GUFLUO0902490
		914 x 45m	GUFLUO1003645
		914 x 90m	GUFLUO1003690
MD 95 jaune fluo	carton de 1	914 x 45m	MD95JF-914-45
		1270 x 45m	MD95JF-1270-45
Papier jaune 100g	carton de 1	610 x 90m	GUSUNI1262490J
		914 x 90m	GUSUNI1263690J9



DIRECT D'USINE	Désignation	Conditionnement	Dimensions	Référence
	Polyester 75µ	carton de 1	914 x 30m	15373
	Calque 90g		914 x 45m	IJ9091445TP/2
	Film transparent jet d'encre 100µ Bande Blanche		914 x 20m	IJFILMTRAN10091420
	Pochette de numérisation		A0	P005512

folex	Désignation	Conditionnement	Dimensions	Référence
	Film roll-up opaque blanc mat 220µ Folex SI 107	carton de 1	914 x 20m	SI107-914-20
			1067 x 20m	SI107-1067-20
			1270 x 20m	SI107-1270-20

hp	Désignation	Conditionnement	Dimensions	Référence	Normes
	Film transparent 90g	carton de 1	610 x 45,7m	C3869A	
			914 x 45,7m	C3868A	
	Film mat 90g		610 x 45,7m	51631D	
			914 x 45,7m	51631E	



### LE SAVIEZ-VOUS ?









Le Forest Stewardship Council est un label environnemental (FSC), qui assure que la production de bois ou d'un produit à base de bois respecte les procédures censées garantir la gestion durable des forêts.



Désignation	Conditionnement	Dimensions	Référence
Papier easy lam. 165g IJ745		610 x 30m	IJ74561030
		914 x 30m	IJ74591430
		1067 x 30m	IJ745106730
		1270 x 30m	IJ745127030
		1524 x 30m	IJ745152430
Papier photo satin 170g indéchirable IJ710		914 x 30m	IJ71091430
		1067 x 30m	IJ710106730
		1270 x 30m	IJ710127030
Papier photo mat 180g IJ761	carton de 1	1524 x 30m	IJ710152430
		610 x 30m	IJ76161030
		914 x 30m	IJ76191430
		1067 x 30m	IJ761106730
		1270 x 30m	IJ761127030
Papier photo satin 200g IJ774		1372 x 30m	IJ761137230
		1524 x 30m	IJ761152430
		610 x 30m	IJ77461030
		914 x 30m	IJ77491430
		1067 x 30m	IJ774106730
Papier photo satin 200g IJ773		1270 x 30m	IJ774127030
		1372 x 30m	IJ774137230
		1524 x 30m	IJ774152430
		610 x 30m	IJ77361030
		914 x 30m	IJ77391430
Papier photo brillant 200g IJ773		1067 x 30m	IJ773106730
		1270 x 30m	IJ773127030
		1372 x 30m	IJ773137230
		1524 x 30m	IJ773152430



hp	Désignation	Conditionnement	Dimensions	Référence	Normes		
 	Papier photo universel gloss 190g	carton de 1	610 x 30,5m	Q1426A	  		
			914 x 30,5m	Q1427A			
			1067 x 30,5m	Q1428A			
			610 x 30,5m	Q1426B			
			914 x 30,5m	Q1427B			
			1067 x 30,5m	Q1428B			
	Papier photo universel satin 190g		610 x 30,5m	Q1420A			
			914 x 30,5m	Q1421A			
			1067 x 30,5m	Q1422A			
			610 x 30,5m	Q1420B			
			914 x 30,5m	Q1421B			
	1067 x 30,5m		Q1422B				
	Papier photo brillant universel à séchage instantané 200g		610 x 30,5m	Q6574A			
			914 x 30,5m	Q6575A			
	Séchage instantané universel 200g		1067 x 30,5m	Q6576A			
	Papier photo brillant universel à séchage instantané 200g		1524 x 30,5m	Q6578A			
			1067 x 61m	Q8754A			
			1524 x 61m	Q8756A			
	Papier photo satin universel à séchage instantané 200g		610 x 30,5m	Q6579A			
			914 x 30,5m	Q6580A			
			1067 x 30,5m	Q6581A			
			1524 x 30,5m	Q6583A			
			1067 x 61m	Q8755A			
			1524 x 61m	Q8757A			
	Papier photo brillant à séchage instantané 235g		610 x 30,5m	Q8916A			
			914x 30,5m	Q8917A			
			1067 x 30,5m	Q8918A			
			1524 x 30,5m	Q8919A			
Papier photo brillant à séchage instantané 235g	610 x 30,5m	Q8920A					
	914 x 30,5m	Q8921A					
	1067 x 30,5m	Q8922A					
	1524 x 30,5m	Q8923A					
	1524 x 61m	CG842A					

## Papiers photo premium



Désignation	Conditionnement	Dimensions	Référence
Papier photo brillant premium à séchage instantané 260g	carton de 1	610 x 22,9m	Q7991A
		914 x 30,5m	Q7993A
		1067 x 30,5m	Q7995A
		1524 x 30,5m	Q7999A
Papier photo satin premium à séchage instantané 260g		610 x 22,9m	Q7992A
		914 x 30,5m	Q7994A
		1067 x 30,5m	Q7996A
		1524 x 30,5m	Q8000A
Papier photo brillant premium 240g		610 x 15,2m	CZ984A
		914 x 22,9m	Q8806A
		1067 x 30,5m	Q8807A
Papier photo satin premium 240g		610 x 15,2m	CZ987A
	914 x 22,9m	Q8808A	
	1067 x 30,5m	Q8809A	
Papier photo mat premium 240g	610 x 30,5m	CG459B	
	914 x 30,5m	CG460B	
Papier photo satin professionnel instantané 300g	610 x 15,2m	Q8759A	
	1118 x 15,2m	Q8840A	

## LE SAVIEZ-VOUS ?

Les supports mats, tels que le papier photo semi-glacé HP, donnent un aspect plus doux. Ils sont sans reflet et résistent aux traces de doigts.

## Papiers photo haute qualité



Désignation	Conditionnement	Dimensions	Référence
Papier imola perlé 165g SIHL 3698	carton de 1	914 x 30m	3698-914-30
		1067 x 30m	3698-1067-30
		1270 x 30m	3698-1270-30
Papier imola perlé adhésif 240g SIHL 3670		1067 x 30m	3670-1067-30
		1270 x 30m	3670-1270-30
		1524 x 30m	3670-1524-30
Papier photo perlé ultra brillant SIHL 4840 effet métallique 290g		610 x 15m	4840-610-15
		1118 x 15m	4840-1118-15
Papier photo glacé précis 330g SIHL 4841		610 x 30m	4841-610-30
		1118 x 30m	4841-1118-30
Papier photo à revêtement microporeux 300g SIHL 4844	610 x 30m	4844-610-30	
	1118 x 30m	4844-1118-30	

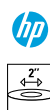

Désignation	Conditionnement	Dimensions	Référence
Papier photo brillant premium 255g	carton de 1	610 x 30,5m	C13S041638
		1118 x 30,5m	C13S041640
Papier photo satin premium 251g		610 x 30,5m	C13S041641
		1118 x 30,5m	C13S041643
Papier photo lustré 235g		610 x 30,5m	C13S042081
		1118 x 30,5m	C13S042083

EPSON  
excellence in function



Désignation	Conditionnement	Dimensions	Référence
Papier proofing standard 205g	carton de 1	610 x 30,5m	C13S045012
		1118 x 30,5m	C13S045014
		610 x 50m	C13S045008
		1118 x 50m	C13S045009
Papier proofing commercial 250g		610 x 30,5m	C13S042146
		1118 x 30,5m	C13S042148
Papier proofing publication 250g		432 x 30,5m	C13S041997
Papier proofing semi-mat 250g		610 x 30,5m	C13S042004
	1118 x 30,5m	C13S042006	



### LE SAVIEZ-VOUS ?

Utilisez les papiers d'épreuves EPSON avant de lancer un gros tirage pour garantir la satisfaction de votre client tout en maximisant votre efficacité. EPSON propose une grande diversité de supports pour concrétiser de façon précise les concepts couleur.

 EPSON  
EXCEED YOUR VISION

Désignation	Conditionnement	Dimensions	Référence
Papier aquarelle mat texturé 190g	carton de 1	610 x 18m	C13S041396
		1118 x 18m	C13S041398
Papier ultrasmooth fine art 250g		610 x 15m	C13S041782
		1118 x 15m	C13S041783
Papier d'art somerset velvet 260g		610 x 30,5m	C13S042081
		1118 x 30,5m	C13S042083
Papier litho réaliste, mat 270g		610 mm x 15,2m	Q7972A
		914 mm x 30,5m	Q7973A
Toile universel, mat 350g		610 mm x 15,2m	C2T50A
		914 mm x 15,2m	Q8713A
		1067 mm x 15,2m	Q8714A
		914 mm x 15,2m	Q8705A
Toile d'artiste, mat 380g	1067 mm x 15,2m	Q8706A	
	1524 mm x 15,2m	Q8707A	
	610 mm x 15,2m	Q8673B	
Toile professionnelle, mat 430g	914 mm x 15,2m	Q8671A	
	1067 mm x 15,2m	Q8674A	
	1524 mm x 15,2m	Q8672A	
Toile satin, collector 400g	610 mm x 15,2m	Q8708B	
	914 mm x 15,2m	Q8709A	
	1067 mm x 15,2m	Q8710A	
		1524 mm x 15,2m	Q8711A







## Toiles canvas



 DIRECT  
D'USINE





 SIHL

 EPSON  
EXCEED YOUR VISION

Désignation	Conditionnement	Dimensions	Référence
Toile canvas artistique 410g IJ734	carton de 1	914 x 18m	IJ73491418
		1067 x 18m	IJ734106718
		1524 x 18m	IJ734152418
Toile canvas artistique mat 370g SIHL 3577		1118 x 15m	3577-1118-15
		1270 x 15m	3577-1270-15
		1524 x 15m	3577-1524-15
Canvas mat résistant à l'eau 375g		432 x 12,2m	C13S042013
		610 x 12,2m	C13S042014
		1118 x 12,2m	C13S042016

<b>folex</b>		Désignation	Conditionnement	Dimensions	Référence
		Film roll-up opaque blanc mat 220µ Folex SI 107	carton de 1	914 x 20m	SI107-914-20
				1067 x 20m	SI107-1067-20
				1270 x 20m	SI107-1270-20
		Film Roll-up 240µ dos blanc IJ722	carton de 1	914 x 30m	IJ72291430*
				1067 x 30m	IJ722100730*
				1270 x 30m	IJ722127030*
				1524 x 30m	IJ722152430*

<b>DIRECT D'USINE</b>		Désignation	Conditionnement	Dimensions	Référence
		Film Pop-up 350µ pour stand parapluie IJX723	carton de 1	914 x 30m	IJX72391430*
				1067 x 30m	IJX723106730*
				1270 x 30m	IJX723127030*

<b>hp</b>		Désignation	Conditionnement	Dimensions	Référence	Normes
		Polypropylène mat, 2 rouleaux 120g	carton de 1	610 x 30,5m	CH022A	
				914 x 30,5m	CH023A	
				914 x 61m	CH024A	
				1067 x 30,5m	CH025A	
				1270 x 30,5m	CH026A	
				1524 x 30,5m	CH027A	
		Polypropylène Premium, 2 rouleaux 140g	914 x 22,9m	C2T53A		
			1067 x 22,9m	C2T54A		
			1524 x 22,9m	C5G02A		
			Roll-up 265g	914 x 15,2m	Q6620B	



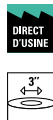

Désignation	Conditionnement	Dimensions	Référence
Film rétro-éclairé / vu-thru 200µ IJ777	carton de 1	914 x 30m	IJ77791430
		1067 x 30m	IJ777106730
		1270 x 30m	IJ777127030
		1372 x 30m	IJ777137230
		1524 x 30m	IJ777152430
Film rétro-éclairé / front print 200µ IJ780	carton de 1	914 x 30m	IJ78091430
		1067 x 30m	IJ780106730
		1270 x 30m	IJ780127030
		1524 x 30m	IJ780152430

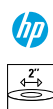

Désignation	Conditionnement	Dimensions	Référence	
Film rétro-éclairé premium couleur vivid 285g HP	carton de 1	914 x 30,5m	Q8747A	
		1067 x 30,5m	Q8748A	
		1372 x 30,5m	Q8749A	
		1524 x 30,5m	Q8750A	





Désignation	Conditionnement	Dimensions	Référence
Papier power 140g résistant à l'eau IJ835	carton de 1	914 x 30m	IJ83591430
		1067 x 30m	IJ835106730
		1270 x 30m	IJ835127030
		1524 x 30m	IJ835152430
Vinyl adhésif blanc mat repositionnable 80µ IJ851		914 x 30m	IJ85191430
		1067 x 30m	IJ851106730
		1270 x 30m	IJ851127030
		1524 x 30m	IJ851152430
		1524 x 20m	IJ837152420



Désignation	Conditionnement	Dimensions	Référence
Film PVC monomère microporeux blanc mat 140µ	carton de 1	914 x 20m	ORAJET1917-914-20
		1070 x 20m	ORAJET 1917-1070-20
		1270 x 20m	ORAJET 1917-1270-20



Désignation	Conditionnement	Dimensions	Référence
Film PVC microporeux 100µ résistant à l'eau	carton de 1	610 x 20m	SIVC-610-20
		914 x 20m	SIVC-914-20
		1067 x 20m	SIVC-1067-20
		1270 x 20m	SIVC-1270-20
Film PVC translucide microporeux backlight 100µ		1520 x 20m	SIVC-1520-20
		914 x 20m	SIFB-914-20
		1067 x 20m	SIFB-1067-20
		1270 x 20m	SIFB-1270-20



Désignation	Conditionnement	Dimensions	Référence
Image Jetvue 1533 Film microperforé blanc dos noir 135µ	carton de 1	914 x 15m	CF-IMAGE-914-15
		1270 x 15m	CF-IMAGE-1270-15



Désignation	Conditionnement	Dimensions	Référence
Bâche 400µ IJ825	carton de 1	914 x 18m	IJ82591418
		1067 x 18m	IJ825106718
		1270 x 18m	IJ825127018
		1524 x 18m	IJ825152418

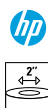

Désignation	Conditionnement	Dimensions	Référence
Bâche Tyvek® DuPont™ 2 rouleaux 133g	carton de 1	914 x 22,9m	C0F12A
		1067 x 22,9m	C0F13A
		1524 x 22,9m	C0F14A
Pop-up Opaque scrim 460g		914 x 15,2m	Q1898B
		1067 x 15,2m	Q1899B
		1524 x 15,2m	Q1902B

### Vinyl adhésif

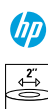

Désignation	Conditionnement	Dimensions	Référence
Polypropylène adhésif brillant 2 rouleaux 120g	carton de 1	914 x 22,9m	C0F28A
		1067 x 22,9m	C0F29A
Polypropylène adhésif mat 2 rouleaux 120g		610 x 22,9m	C0F18A
		914 x 22,9m	C0F19A
		1067 x 22,9m	C0F20A
Vinyle adhésif mat, 2 rouleaux 150g		1524 x 22,9m	C0F22A
		914 x 20,1m	C2T51A
Vinyle résistant, adhésif, 2 rouleaux 190g		1067 x 20,1m	C2T52A
	914 x 12,2m	C0F08A	



---

<b>Support rollup et porte-affiche.....</b>	<b>44</b>
<b>Stock &amp; Roll .....</b>	<b>45</b>

# Affichage et stockage

Découvrez nos systèmes de présentation mobile et captez l'attention. Découvrez également nos systèmes de stockage qui vous permettront d'opter pour l'ergonomie et d'augmenter votre productivité.

## Roll économique

Désignation	Largeur drapeau (cm)	Hauteur drapeau (cm)
Rail autocollant Stabilisateur de pied Sac rembourré zippé	80 / 85 / 100	200



## Deluxe

Désignation	Largeur drapeau (cm)	Hauteur drapeau (cm)
Pieds réglables Fixation : bas clip/haut rail clip Sans sac de transport Mât télescopique : 160-225 cm	160 / 225	85



## Porte-affiche basique

Désignation	Largeur drapeau (cm)	Hauteur drapeau (cm)
Jonc adhésif glissé dans les barres hautes et basses Avec sac de transport Rallonge de 30 cm	80	176 / 206



## Porte-affiche X

Désignation	Largeur drapeau (cm)	Hauteur drapeau (cm)
Sac de transport en nylon 4 crochets fixes non fournis 4 œilletons ø 11 mm non fournis	60 / 100	160 / 200



### Stock & Roll

Stock & Roll	Nbre de bobines	Nbre de roues	Poids max (kg)	Mandrins	Hauteur (m)	Largeur max (cm)
	3 / 6 / 12 / 18	6 dont 2 avec freins	900	2" et 3"	1,85	160



### Stock & Wall

Stock & Roll	Nbre de bobines	Nbre de roues	Poids max (kg)	Mandrins	Hauteur (m)	Largeur max (cm)
	3 / 6 / 9	-	900	2" et 3"	1,85	160











Confiez-nous la réalisation de votre projet.  
Notre équipe se tient à votre disposition pour  
vous accompagner tout au long du processus.

**Contactez nos experts :**

CK | Office technologies

Tél. : +352 26 380 1

[sales@ck-group.lu](mailto:sales@ck-group.lu)

[ck-officetechnologies.lu](http://ck-officetechnologies.lu)

2, rue Léon Laval

L-3372 Leudelange



Les technologies  
de l'entreprise de demain

Édition 04.2021

Sous réserve d'éventuelles erreurs d'impression.  
Photos non contractuelles.

2, rue Léon Laval  
L-3372 Leudelange  
Tél. +352 26 380 1  
Fax +352 26 380 380  
[info@ck-group.lu](mailto:info@ck-group.lu)

**[ck-officetechnologies.lu](http://ck-officetechnologies.lu)**

  CK Charles Kieffer Group